

VarioSurg 4 Handpiece

REPROCESSING MANUAL

VS4-LED-HPSC



- EN In this operation manual, VarioSurg 4 is called "ultrasonic system". This reprocessing manual describes the procedure of reprocessing the VarioSurg 4 Handpiece. For other procedures of the ultrasonic system, handpiece and the tip, refer to the operation manuals listed in "Related manuals".
- DE VarioSurg 4 wird in dieser Gebrauchsanweisung als „Ultraschallsystem“ bezeichnet. Diese Aufbereitungsanleitung beschreibt die Vorgehensweise bei der Aufbereitung des VarioSurg 4 Handstücks. Weitere Verfahren für das Ultraschallsystem, das Handstück und den Aufsatz finden Sie in den unter „Verwandte Handbücher“ aufgeführten Bedienungsanleitungen.
- FR Dans ce présent d'utilisation, VarioSurg 4 est appelé « système ultrasonique ». Ce manuel de retraitement décrit la procédure de retraitement de la pièce à main VarioSurg 4. Pour d'autres procédures concernant le système ultrasonique et l'insert, référez-vous aux manuels d'utilisation présentés dans la rubrique « Manuels associés ».
- ES En este manual de usuario, VarioSurg4 se llama "sistema ultrasónico". En este manual de procesamiento se describe el procedimiento de procesamiento de la pieza de mano VarioSurg 4. Para otros procedimientos del sistema ultrasónico, de la pieza de mano y la punta, consulte los manuales de usuario listados en "Manuales relacionados".
- IT In queste istruzioni per l'uso, VarioSurg 4 è chiamato "sistema a ultrasuoni". Il presente manuale di ricondizionamento descrive la procedura di ricondizionamento del manipolo VarioSurg 4. Per le altre procedure del sistema a ultrasuoni, del manipolo e della punta, consultare i manuali operativi elencati in "Manuali correlati".
- PT Neste manual de operações, a VarioSurg 4 é designada por "sistema ultrassónico". Este manual de reprocessamento descreve o procedimento de reprocessamento da Peça de Mão VarioSurg 4. Para outros procedimentos do sistema ultrassónico, peça de mão e ponta, consulte os manuais de operações indicados em "Manuais relacionados".

General Information

- EN User:
Qualified professionals (dentist, oral surgeon, hygienist)
Intended purpose:
The dental surgical device is intended for the following application(s):
Removal of accretions and deposits from the surface of teeth and dental restorations (fillings and prostheses), root canal preparation for retrograde endodontics (including removal of root canal filling materials), cutting, removal, incision, and perforation of jawbones, detachment of periodontal membrane due to tooth extraction, and detachment of mucosal membrane due to implant surgery.
- DE Benutzer:
Qualifiziertes Fachpersonal (Zahnarzt, Kieferchirurg, Hygieniker)
Verwendungszweck:
Das zahnärztliche chirurgische Gerät ist für die folgende(n) Anwendung(en) vorgesehen:
Entfernung von Ablagerungen und Belägen von der Oberfläche von Zähnen und Zahnersatz (Füllungen und Prothesen), Wurzelkanalauflbereitung mittels retrograder Endodontie (einschließlich der Entfernung von Wurzelkanalfüllmaterial), Schneiden, Entfernen, Einschnitt und Perforation von Kieferknochen, Ablösung der Parodontalhaut bei der Zahnextraktion und Ablösung der Schleimhaut bei der Implantatchirurgie.
- FR Utilisateur:
Professionnels qualifiés (dentiste, chirurgien buccal, hygiéniste)
Utilisation visée:
Cet équipement de chirurgie dentaire est destiné aux applications suivantes:
Retrait des amas et des dépôts à la surface des dents et restauration (plombages et prothèses), préparation de canal dentaire pour rétrograde en chirurgie endodontique, (incluant le retrait des outils de plombage du canal dentaire), coupe, extraction, incision et perforation des mâchoires, détachement de la membrane parodontale du fait d'une extraction et détachement de la membrane muqueuse du fait d'un implant chirurgical.
- ES Usuario
Profesionales cualificados (dentista, cirujano oral, higienista)
Uso previsto:
El dispositivo de cirugía dental está destinado a las siguientes aplicaciones:
Eliminación de acumulaciones y depósitos de la superficie de los dientes y piezas dentales (empastes y prótesis), preparación del conducto radicular para la endodoncia retrógrada (incluyendo la eliminación de materiales de obturación del conducto radicular), corte, extracción, incisión y perforación de los huesos maxilares, desprendimiento de la membrana periodontal debido a la extracción de dientes y desprendimiento de la membrana mucosa debido a la cirugía de implantes.
- IT Utente
Professionisti qualificati (dentista, chirurgo orale, igienista)
Scopo previsto:
Il dispositivo chirurgico dentale è destinato alle seguenti applicazioni:
Rimozione di accumuli e depositi dalla superficie dei denti e dei restauri dentali (otturazioni e protesi), preparazione del canale radicolare per endonzia retrograda (inclusa la rimozione dei materiali di riempimento del canale radicolare), recisione, rimozione, incisione e perforazione delle ossa mascellari, distacco della membrana parodontale a causa dell'estrazione del dente e distacco della membrana mucosa a causa di interventi di chirurgia implantare.
- PT Utilizadores
Profissionais qualificados (dentista, cirurgião oral, higienista).
Utilização prevista:
O dispositivo cirúrgico dentário destina-se à(s) seguinte(s) aplicação(ões):
Remoção de incrustações e depósitos da superfície dos dentes e restaurações dentárias (preenchimentos e próteses), preparação do canal radicular para endodontia retrógrada (incluindo a remoção de materiais de preenchimento do canal radicular), corte, remoção, incisão e perfuração de ossos maxilares, afastamento da membrana periodontal devido a extração de dentes e afastamento da membrana mucosa devido a cirurgia de implantes.
- EN **Related manuals**
For proper use with the combined items, refer to the following operation manuals:
- DE **Verwandte Handbücher**
Zur ordnungsgemäßen Verwendung der kombinierten Geräte lesen Sie bitte folgende Bedienungsanleitungen:
- FR **Manuels associés**
Pour une utilisation appropriée des éléments combinés, consultez les modes d'emploi suivants :
- ES **Manuales relacionados**
Para utilizar correctamente los elementos combinados, consulte los siguientes manuales de usuario:
- IT **Manuali correlati**
Per un uso corretto con gli articoli combinati, fare riferimento ai seguenti manuali d'uso:
- PT **Manuais relacionados**
Para a utilização correta com os itens combinados, consulte os seguintes manuais de instruções:

Operation manual title/Titel der Bedienungsanleitung/ Titre du mode d'emploi/Título del manual de usuario/ Titolo del manuale d'uso/Título do manual de instruções	Operation manual No./Nummer der Bedienungsanleitung/ Numéro du mode d'emploi/N.º del manual de usuario/ N. del manuale d'uso/N.º do manual de instruções
VarioSurg 4 OPERATION MANUAL	OM-DE1131MA
Ultrasonic Bone Surgery System VarioSurg 4	OM-DE1165EN
Varios Tips VarioSurg Tips OPERATION MANUAL	OM-Z0288E
VarioSurg Tips OPERATION MANUAL	OM-Z0315E

- EN **Applicable product**
Products that can be used in combination with the device.
- DE **Anwendbares Produkt**
Produkte, die in Kombination mit dem Gerät eingesetzt werden können.
- FR **Produits concernés**
Les produits qui peuvent être utilisés en combinaison avec l'appareil.
- ES **Producto aplicable**
Productos que pueden utilizarse en combinación con el dispositivo.
- IT **Prodotto applicabile**
Prodotti che possono essere utilizzati in combinazione con il dispositivo.
- PT **Produto aplicável**
Produtos que podem ser utilizados em combinação com este dispositivo.

Product Name/Produktname/Nom du produit/Nombre del producto/Nome del prodotto/Nome do Produto
VarioSurg Tip
Irrigation Tube



- EN Immediately after treatment, the handpiece should be cleaned, disinfected, sterilized and stored in accordance with this reprocessing manual.
- DE Unmittelbar nach der Behandlung sollte das Handstück gemäß dieser Aufbereitungsanleitung gereinigt, desinfiziert, sterilisiert und gelagert werden.
- FR La pièce à main doit être lavée, désinfectée, stérilisée et stockée immédiatement après le traitement conformément au manuel de retraitement
- ES La pieza de mano debe limpiarse, desinfectarse, esterilizarse y guardarse según este manual de reprocesamiento inmediatamente después de cada tratamiento.
- IT Subito dopo il trattamento, il manipolo deve essere pulito, disinfettato, sterilizzato e conservato secondo le indicazioni del presente manuale di ritrattamento.
- PT Imediatamente após o tratamento, a peça de mão deve ser limpa, desinfetada, esterilizada e armazenada de acordo com este manual de reprocessamento.



- EN **WARNING**
- Failure to properly maintain the handpiece as per below may cause infection, product failure or overheating leading to burn injuries. • Be sure to always carefully read the this operation manual and operation manual for the ultrasonic system before use to understand the usage and performance of the instrument. Refer to "Related manuals".
- DE
- Eine nicht ordnungsgemäße wie im Folgenden angegebene Wartung des Handstücks kann zu Infektionen, Fehlfunktionen des Geräts und Überhitzung führen, welche Verbrennungen zur Folge haben kann. • Lesen Sie diese Bedienungsanleitung und die Bedienungsanleitung für das Ultraschallsystem vor dem Gebrauch immer sorgfältig durch, um die Verwendung und Leistung des Geräts zu verstehen. Siehe „Verwandte Handbücher“.
- FR
- Si la pièce à main n'est pas entretenue correctement comme indiqué ci-dessous, cela peut entraîner une infection, une défaillance du produit ou une surchauffe provoquant des brûlures. • Rassurez-vous de toujours lire attentivement le manuel d'utilisation de l'appareil et le manuel d'utilisation du système ultrasonique avant l'utilisation afin de comprendre l'utilisation et la performance de l'instrument. Référez-vous aux « Manuels associés ».
- ES
- Si no se lleva a cabo un mantenimiento correcto como el que se muestra a continuación, la pieza de mano puede provocar infecciones, un fallo del producto o un sobrecalentamiento que ocasione quemaduras. • Asegúrese siempre de leer atentamente el manual de usuario del sistema ultrasónico antes de su uso para comprender cómo se utiliza y cómo funciona el instrumento. Consulte "Manuales relacionados".
- IT
- In caso di inosservanza delle indicazioni riportate in basso, il manipolo potrebbe causare infezioni, malfunzionamenti, surriscaldamento con conseguenti ustioni. • Prima dell'uso, leggere attentamente il presente manuale operativo e il manuale operativo del sistema a ultrasuoni per comprendere l'uso e le prestazioni dello strumento. Fare riferimento a "Manuali correlati".
- PT
- Se não realizar a manutenção conforme se segue, o contra ângulo poderá provocar infecção, falha do produto ou sobreaquecimento resultando em queimaduras. • Certifique-se de que lê cuidadosamente este manual de operações para o sistema ultrasónico antes de o utilizar, para compreender a utilização e o desempenho do instrumento. Consultar "Manuais relacionados".



- EN **CAUTION**
- Use only the cleaning and disinfection agent products specified in this operation manual. • Always obey the local directives, standards, guidelines, etc., as to the cleaning, disinfection, and sterilization of the product. • Use appropriate disinfectant alcohol according to the regulations and guidelines of each country. • Handpiece is delivered in a non-sterile condition and requires reprocessing prior to first use and after each patient. • Failure to properly maintain the products may cause infection, product failure, or overheating and injuries. Be sure to clean and disinfect the products immediately (within 30 minutes) after use to remove residue. • The Handpiece can not be removed from the Handpiece Cord. • Do not use solvents such as electrolyzed-oxidizing water (strong acidic water or super acidic water), strong acidic or alkaline chemical, chlorine-containing solvent, benzene and thinner when cleaning, immersing, or wiping. • Use clean and dry compressed air for cleaning. • When using in a washer-disinfector, ensure that the Handpiece and Handpiece Cord are stable by placing them in a basket or container. • After the thermo disinfection, take the product out of the washer-disinfector immediately (within an hour). Failure to do so causes corrosion. • After using the washer-disinfector, dry the product completely, because remaining moisture may cause internal corrosion, etc. • Do not autoclave the handpiece with other instruments even when it is in a pouch. • This is to prevent possible discoloration and damage to the product from chemical residue on other instruments. • Do not heat or cool the product too quickly. Rapid change in temperature could cause damage to the product. • Do not set the sterilization temperature parameter higher than 135°C. • Contact the sterilizer manufacturer for detailed information about cycle temperatures. • Before disinfection, be sure to clean the product to remove any residues. If blood remains in the product, it coagulates causing a malfunction. • For cleaning and disinfection, use disinfectant ethanol or disinfectant isopropanol that does not contain any additives (any quaternary ammonium salts). Use of other disinfectants may cause discoloration or cracking. * For details, contact the manufacturer of the disinfectant. * In this operation manual, disinfectant ethanol or disinfectant isopropanol that does not contain any additives (any quaternary ammonium salts) is called by "disinfectant alcohol". • Immediately after sterilization is complete (within 1 hour), remove the handpiece from the sterilizer. Failure to do so may cause corrosion. • To ensure proper function and safe use of the medical device, perform periodical maintenance checks in accordance with the operation manual of the ultrasonic system listed in "Related manuals". • No special training is required for this device. • For sterilization method, refer to this operation manual. • Do not clean the handpiece in an ultrasonic cleaner. • Handpiece is a consumable item. • Repeated autoclaving may cause the handpiece to become discolored due to heat. However, this is due to properties of the product and is not problem in terms of quality. • When the product has been reprocessed 250 times or has been in use for one year, it is recommended that a periodic inspection be performed by an authorized NSK service. • The product lifetime and product's ability to operate correctly are mainly determined by mechanical stresses during use and the chemical influences due to processing. If you detect any abnormality such as heat generation, vibration or noise, or if the exterior markings (serial number or model number) have become unreadable before or during use, stop using the product immediately and request your nearest NSK dealer, or one of the NSK branches for a periodic inspection. • Report all serious events related to the product immediately, to the manufacturer and responsible national authority.
- DE
- Verwenden Sie nur die in dieser Gebrauchsanweisung angegebenen Reinigungs und Desinfektionsmittel. • Befolgen Sie stets die örtlichen Vorschriften, Normen, Richtlinien usw. für die Reinigung, Desinfektion und Sterilisation des Produkts. • Verwenden Sie einen geeigneten Desinfektionsalkohol gemäß den Vorschriften und Richtlinien des jeweiligen Landes. • Das Handstück wird in unsterilem Zustand geliefert und muss vor dem ersten Gebrauch und nach jedem Patienten wieder aufbereitet werden. • Wenn die Produkte nicht ordnungsgemäß gewartet werden, kann dies zu Infektionen, Produktversagen oder Verletzungen und Überhitzung führen. Reinigen und desinfizieren Sie die Produkte sofort (innerhalb von 30 Minuten) nach Gebrauch, um Rückstände zu entfernen. • Das Handstück kann nicht vom Handstückkabel entfernt werden. • Verwenden Sie zum Reinigen, Eintauchen oder Abwischen keine Lösungsmittel wie elektrolytisch oxidierendes Wasser (stark saures Wasser oder stark saures Wasser), stark saure oder alkalische Chemikalien, chlorhaltige Lösungsmittel, Benzin und Verdüner. • Verwenden Sie zur Reinigung saubere und trockene Druckluft. • Stellen Sie bei Verwendung in einem Reinigungs- und Desinfektionsgerät sicher, dass das Handstück und Handstückkabel stabil sind, indem Sie sie in einen Korb oder Behälter legen. • Nach der Thermodesinfektion ist das Produkt sofort (innerhalb einer Stunde) aus dem Reinigungs- und Desinfektionsgerät zu nehmen. Andernfalls kommt es zu Korrosion. • Trocknen Sie das Produkt nach der Verwendung des Reinigungs- und Desinfektionsgeräts vollständig, da verbleibende Feuchtigkeit zu innerer Korrosion usw. führen kann. • Autoklavieren Sie das Produkt nicht mit anderen Instrumenten, auch dann nicht, wenn es sich in einem Beutel befindet. • Dadurch wird eine mögliche Verfärbung und Beschädigung des Produkts durch chemische Rückstände auf anderen Instrumenten vermieden. • Das Produkt nicht zu schnell erhitzen oder kühlen. Eine schnelle Temperaturänderung kann das Produkt beschädigen. • Stellen Sie den Parameter für die Sterilisationstemperatur nicht höher als 135°C ein. • Für detaillierte Informationen über Zyklustemperaturen wenden Sie sich bitte an den Hersteller des Sterilisators. • Vor der Desinfektion muss das Produkt gereinigt werden, um alle Rückstände zu entfernen. Wenn Blut im Produkt verbleibt, gerinnt es und verursacht eine Fehlfunktion. • Verwenden Sie zur Reinigung und Desinfektion Desinfektionsethanol oder Desinfektionsisopropanol, das keine Zusätze enthält (alle quaternären Ammoniumsalze). Die Verwendung anderer Desinfektionsmittel kann zu Verfärbungen oder Rissen führen. * Für Einzelheiten wenden Sie sich bitte an den Hersteller des Desinfektionsmittels. * In dieser Bedienungsanleitung wird Desinfektionsethanol oder Desinfektionsisopropanol, das keine Zusätze (keine quaternären Ammoniumsalze) enthält, als „Desinfektionsalkohol“ bezeichnet. • Nehmen Sie das Handstück unmittelbar nach dem Sterilisationsvorgang (innerhalb 1 Stunde) aus dem Sterilisator. Andernfalls kann Korrosion auftreten. • Um die ordnungsgemäße Funktion und den sicheren Gebrauch des Medizinprodukts zu gewährleisten, führen Sie regelmäßige Wartungskontrollen gemäß der Betriebsanleitung des Ultraschallsystems durch, die unter „Verwandte Handbücher“ aufgeführt ist. • Für dieses Produkt ist keine spezielle Schulung erforderlich. • Informationen zum Sterilisationsverfahren finden Sie in dieser Bedienungsanleitung. • Reinigen Sie das Handstück nicht mit einem Ultraschallreiniger. • Das Handstück ist ein Verbrauchsartikel. • Das wiederholte Autoklavieren kann dazu führen, dass sich das Handstück durch die Hitze verfärbt. Dies ist jedoch auf die Eigenschaften des Produkts zurückzuführen und stellt kein Qualitätsproblem dar. • Wenn das Produkt 250 Mal wiederaufbereitet wurde oder ein Jahr lang in Gebrauch war, wird empfohlen, eine regelmäßige Inspektion durch einen autorisierten NSK-Service durchführen zu lassen. • Die Produktlebensdauer und die Funktionsfähigkeit des Produkts werden hauptsächlich durch die mechanische Beanspruchung während des Gebrauchs und die chemischen Einflüsse bei der Verarbeitung bestimmt. Wenn Sie Anomalien wie Wärmeentwicklung, Vibrationen oder Geräusche feststellen, oder wenn die äußeren Markierungen (Seriennummer oder Modellnummer) vor oder während des Gebrauchs unleserlich geworden sind, stellen Sie die Verwendung des Produkts sofort ein und bitten Sie Ihren nächsten NSK-Händler oder eine der NSK-Niederlassungen um eine regelmäßige Prüfung.

• Melden Sie alle schwerwiegenden Ereignisse im Zusammenhang mit dem Produkt unverzüglich dem Hersteller und der zuständigen nationalen Behörde.

FR

- N'utilisez que les produits de nettoyage et de désinfection des agents spécifiés dans ce manuel d'utilisation.
- Lors du nettoyage, de la désinfection et de la stérilisation du produit, conformez-vous toujours aux instructions, aux normes et directives, etc. de votre région.
- Utilisez un alcool pour désinfecter approprié conformément aux règlements et recommandations de chaque pays.
- Utilisez un alcool pour désinfecter approprié conformément aux règlements et recommandations de chaque pays.
- La pièce à main est livrée non stérile et doit être retraitée avant la première utilisation et après chaque patient.
- Un entretien incorrect des produits peut entraîner une infection, une défaillance des produits ou une surchauffe et provoquer des blessures. Veillez à nettoyer et à désinfecter immédiatement les produits (dans les 30 minutes) après l'utilisation pour retirer les résidus.
- La pièce à main ne peut pas être retirée du cordon de la pièce à main.
- N'utilisez pas des solvants tels que l'eau électrolysée oxydante (eau fortement acide), des produits fortement acides ou alcalins, des solvants contenant la chlore, le benzine et le diluant lorsque vous le nettoyez, le trempez, ou l'essuyez.
- Utilisez de l'air comprimé propre et sec pour le nettoyage.
- Lors de l'utilisation dans un laveur-désinfecteur, assurez-vous que la pièce à main et le cordon de la pièce à main sont stables en les plaçant dans un panier ou un récipient.
- Afin d'éviter toute corrosion, retirez la pièce à main du laveur-désinfecteur dès la fin (dans un délai de 1 heure) du cycle de nettoyage, désinfection et séchage.
- Après avoir utilisé le laveur-désinfecteur, séchez complètement le produit. Toute humidité restante provoquera une corrosion interne, etc.
- Ne stérilisez pas la pièce à main en autoclave avec d'autres instruments, même si elle se trouve dans un sachet.
- Ceci permet d'éviter toute décoloration et dommage au produit provenant de résidus chimiques d'autres instruments.
- Ne chauffez et ne refroidissez pas le produit trop rapidement. Un changement rapide de température pourrait endommager le produit.
- Ne réglez le paramètre de la température de stérilisation sur plus de 135 °C.
- Contacter le fabricant du stérilisateur pour obtenir des informations détaillées sur les température du cycle.
- Avant la désinfection, rassurez-vous de nettoyer le produit pour enlever les débris. Si du sang reste dans le produit et se coagule, cela peut entraîner un dysfonctionnement.
- Pour le nettoyage et la désinfection, utilisez de l'éthanol pour désinfecter ou de l'isopropanol pour désinfecter qui ne contiennent pas d'additifs (aucun sel d'ammonium quaternaire). Utiliser tout autre désinfectant pourrait provoquer des décolorations ou des fissures.
- * Pour plus de détails, contacter le fabricant du désinfectant.
- * Dans ce manuel d'utilisation, l'éthanol désinfectant ou l'isopropanol désinfectant ne contenant aucun additif (aucun sel d'ammonium quaternaire) est appelé « alcool désinfectant ».
- Immédiatement après la fin de la stérilisation (dans un délai de 1 heure), retirez la pièce à main du stérilisateur. Ne pas procéder ainsi peut provoquer de la corrosion.
- Pour garantir un fonctionnement adéquat et une utilisation sécurisée du l'appareil médical, effectuer des contrôles d'entretien périodique conformément au manuel d'utilisation du système ultrasonique qui figure dans « Manuels associés ».
- Aucune formation spéciale n'est requise pour utiliser ce dispositif.
- Pour en savoir plus sur la méthode de stérilisation, référez-vous à ce mode d'emploi.
- Ne nettoyez pas la pièce à main à l'aide d'un nettoyeur à ultrasons.
- La pièce à main est une pièce consommable.
- En raison de la chaleur, la stérilisation en autoclave répétée peut entraîner la décoloration de la pièce à main. Cependant, ceci est dû aux propriétés du produit et n'est pas un problème lié à la qualité.
- Une fois que le produit a été traité 250 fois ou utilisé pendant un an, la réalisation d'une vérification périodique par un technicien de maintenance NSK agréé est recommandée.
- La durée de vie du produit et sa capacité à fonctionner correctement sont principalement déterminées par les contraintes mécaniques subies durant l'utilisation et les influences dues au traitement. Si vous détectez une quelconque anomalie, par exemple une génération de chaleur, des vibrations ou du bruit, ou si les marquages extérieurs (numéro de série ou numéro de modèle) deviennent illisibles avant ou durant l'utilisation, cessez immédiatement d'utiliser le produit et demandez à votre distributeur NSK le plus proche, ou à l'une des filiales NSK, d'effectuer une inspection périodique.
- Rapportez immédiatement tous les événements graves relatifs au produit au fabricant et à l'autorité nationale responsable.

ES

- Utilice únicamente los productos de limpieza y desinfección especificados en este manual de instrucciones.
- Respete siempre las directivas, normas, directrices, etc. locales en cuanto a la limpieza, desinfección y esterilización del producto.
- Utilice alcohol desinfectante adecuado según la normativa y directrices de cada país.
- La pieza de mano se entrega en estado no estéril y es necesario su reprocesado antes del primer uso y después de cada paciente.
- Si no se lleva a cabo el mantenimiento adecuado de los productos, pueden producirse infecciones, fallos en el producto, o sobrecalentamientos y lesiones. Asegúrese de limpiar y desinfectar los productos inmediatamente después del uso (en el plazo de 30 minutos) para eliminar los residuos.
- No se puede retirar el cable de la pieza de mano.
- No utilice disolventes como agua electrolizada oxidante (agua fuertemente ácida o agua superácida), productos químicos fuertemente ácidos o alcalinos, disolventes que contengan cloro, bencina y diluyentes al limpiar, sumergir o limpiar.
- Utilice aire comprimido seco y limpio para llevar a cabo la limpieza.
- Si utiliza una lavadora-desinfectadora, asegúrese de que la pieza de mano y el cable están estables colocándolos en una cesta o recipiente.
- Después de la desinfección, saque el producto de la lavadora desinfectadora inmediatamente (en el plazo de una hora). Si no lo hace, se produce corrosión.
- Después de usar la lavadora-desinfectadora, seque el producto completamente porque la humedad residual podría causar corrosión interna, etc.
- No esterilice la pieza de mano en autoclave con otros instrumentos, ni siquiera introduciéndola en una bolsa.
- De este modo, evitará una posible decoloración y daños en el producto por los residuos químicos de otros instrumentos.
- No caliente ni enfríe el producto con demasiada rapidez. Un cambio rápido de la temperatura podría causar daños en el producto.
- No ajuste el parámetro de temperatura de esterilización a más de 135 °C.
- Póngase en contacto con el fabricante del esterilizador para obtener información detallada sobre las temperaturas de los ciclos.
- Antes de la desinfección, asegúrese de limpiar el producto para eliminar cualquier residuo. Si queda sangre en el producto, esta se coagula causando un mal funcionamiento.
- Para la limpieza y desinfección, utilice etanol desinfectante o isopropanol desinfectante sin aditivos (cualquier sal de amonio cuaternario). El empleo de otros desinfectantes podría causar decoloración o agrietamiento.
- * Para más detalles, consulte al fabricante del desinfectante.
- * En este manual de instrucciones, el etanol desinfectante o el isopropanol desinfectante sin aditivos (cualquier sal de amonio cuaternario) se denomina "alcohol desinfectante".
- Inmediatamente después de la esterilización (en el plazo de 1 hora), retire la pieza de mano del esterilizador. De lo contrario, podría producirse corrosión.
- Para asegurar el funcionamiento adecuado y seguro del dispositivo médico, realice comprobaciones periódicas de mantenimiento según el manual de usuario del sistema ultrasonico que figura en "Manuales relacionados".
- No se necesita una formación especial para utilizar este dispositivo.
- Para saber más sobre el método de esterilización, consulte este manual de usuario.
- No limpie la pieza de mano con un limpiador ultrasónico.
- La pieza de mano es un producto consumible.
- La repetida esterilización en autoclave podría provocar que la pieza de mano se decolorase debido al calor. Sin embargo, esto se debe a las propiedades del producto y no se trata de un problema de calidad.
- Cuando el producto se haya reprocesado 250 veces o se haya usado durante un año, se recomienda una inspección periódica por parte de un servicio NSK autorizado.
- La vida útil del producto y su capacidad de funcionamiento correcto dependen principalmente de las tensiones mecánicas durante su uso y las influencias químicas debidas al procesamiento. Si detecta alguna anomalía como generación de calor, vibración o ruido, o si las marcas exteriores (número de serie o número de modelo) se han vuelto ilegibles antes o durante su uso, deje de utilizar el producto inmediatamente y solicite a su distribuidor NSK más cercano o a una de las sucursales de NSK una inspección periódica.
- Informe de inmediato al fabricante y a la autoridad nacional responsable sobre cualquier acontecimiento grave que ocurra en relación con el producto.

IT

- Utilizzare esclusivamente i prodotti detergenti e disinfettanti specificati in questo OPERATION MANUAL.
- Rispettare sempre le direttive, gli standard, le linee guida, ecc. locali in materia di pulizia, disinfezione e sterilizzazione del prodotto.
- Utilizzare l'alcool disinfettante adeguato in base ai regolamenti e alle linee guida di ciascun paese.
- Il manipoles viene fornito in condizioni non sterili e deve essere sterilizzato prima del primo utilizzo e dopo ciascun paziente.
- La mancata corretta manutenzione dei prodotti può causare infezioni, guasti del prodotto o surriscaldamento e lesioni. Accertarsi di pulire e disinfettare i prodotti immediatamente dopo l'uso (entro 30 minuti) per rimuovere i residui.
- Il manipoles non può essere rimosso dal cavo del manipoles.
- Per la pulizia, l'immersione o l'asciugatura non utilizzare solventi come acqua ossidante elettrolitica (acqua fortemente acida o super acida), prodotti chimici fortemente acidi o alcalini, solventi contenenti cloro, benzina e diluenti.
- Utilizzare aria compressa pulita e asciutta per la pulizia.
- Quando si utilizzano in una lavadisinfettatrice, assicurarsi che il manipoles e il cavo del manipoles siano stabili, collocandoli in un cestello o in un contenitore.
- Dopo la termidisinfezione, togliere immediatamente il prodotto dal termidisinfettatore (entro un'ora). In caso contrario, si verificherà corrosione.
- Dopo l'uso della lavadisinfettatrice, asciugare completamente il prodotto, poiché l'umidità residua può causare corrosione interna, ecc.
- Non sterilizzare il manipoles in autoclave insieme ad altri strumenti, nemmeno in busta.
- Ciò consente di evitare alterazioni cromatiche o danni al prodotto a causa di residui chimici presenti su altri strumenti.
- Non riscaldare o raffreddare il prodotto troppo rapidamente. Rapidi sbalzi di temperatura potrebbero causare danni al prodotto.
- Non impostare il parametro della temperatura di sterilizzazione sopra i 135°C.
- Contattare il produttore dello sterilizzatore per informazioni dettagliate sulle temperature del ciclo.
- Prima della disinfezione, assicurarsi di pulire il prodotto per rimuovere eventuali residui. Se nel prodotto rimane del sangue, questo coagula causando un malfunzionamento.
- Per la pulizia e la disinfezione, utilizzare etanolo o isopropanolo disinfettante che non contenga additivi (sali di ammonio quaternario). L'uso di altri disinfettanti può causare scolorimento o crepe.
- * Per informazioni dettagliate, contattare il produttore del disinfettante.
- * Nelle presenti istruzioni per l'uso, l'etanolo o l'isopropanolo disinfettante che non contengono additivi (sali di ammonio quaternario) vengono detti "alcol disinfettante".
- Appena terminata la sterilizzazione (entro 1 ora), rimuovere il manipoles dallo sterilizzatore. In caso contrario potrebbero corrodarsi.
- Per garantire il corretto funzionamento e l'uso sicuro del dispositivo medico, eseguire i controlli di manutenzione periodici in conformità al manuale operativo del sistema a ultrasuoni elencato in "Manuali correlati".
- Non è richiesta alcuna formazione speciale per questo dispositivo.
- Per il metodo di sterilizzazione, consultare il presente manuale d'uso.
- Non pulire il manipoles con un pulitore a ultrasuoni.
- Il manipoles è un componente consumabile.
- La sterilizzazione in autoclave ripetuta può causare lo scolorimento del manipoles a causa del calore. Tuttavia, ciò è dovuto alle proprietà del prodotto e non si tratta di un problema in termini di qualità.
- Quando il prodotto è stato ricondizionato 250 volte o è stato utilizzato per un anno, si raccomanda di rivolgersi al servizio NSK autorizzato per eseguire un'ispezione periodica.
- La durata del prodotto e la sua capacità di funzionare correttamente sono determinate principalmente dalle sollecitazioni meccaniche durante l'uso e dalle influenze chimiche dovute alla lavorazione. Se si rilevano anomalie quali generazione di calore, vibrazioni o rumore, o se le marcature esterne (numero di serie o numero di modello) sono diventate illeggibili prima o durante l'uso, interrompere immediatamente l'uso del prodotto e rivolgersi al distributore NSK più vicino o a una delle filiali NSK per un'ispezione periodica.
- Segnalare immediatamente al produttore e alle autorità nazionali competenti eventi gravi correlati all'uso del prodotto.

PT

- Utilize apenas os produtos de limpeza e desinfeção especificados no presente manual de operações.
- Respeite sempre as directivas, normas, orientações, etc. locais no que respeita à limpeza, desinfeção e esterilização do produto.
- Utilize álcool desinfectante adequado de acordo com os regulamentos e diretrizes de cada país.
- O produto é entregue num estado não esterilizado e requer reproprocessamento antes da primeira utilização e depois de cada paciente.
- Se não for efetuada a manutenção correta dos produtos, podem ocorrer infeções, avarias do produto ou sobreaquecimento e lesões. Certifique-se de que limpa e desinfecta os produtos

de imediato (no espaço de 30 minutos) após a utilização para remover os resíduos. • O produto não pode ser retirado do cabo. • Não utilize solventes como água de oxidação electrolítica (água fortemente ácida ou água super ácida), produtos químicos fortemente ácidos ou alcalinos, solventes que contenham cloro, benzina e diluente quando limpar, mergulhar ou lavar. • Utilize ar comprimido limpo e seco na limpeza. • Quando utilizar numa máquina de lavagem e desinfeção, certifique-se de que o produto e o cabo estão estáveis, colocando-os num cesto ou recipiente. • Após a desinfeção térmica, retirar imediatamente o produto da máquina de lavagem-desinfeção (no prazo de uma hora). Caso contrário, provoca corrosão. • Após utilizar o dispositivo de lavagem-desinfeção, seque por completo o produto, porque a humidade restante poderá causar corrosão interna, etc. • Não esterilize o produto em autoclave juntamente com outros instrumentos, mesmo se estiverem num estojo. • Assim, evitará uma eventual descoloração e danos no aparelho causados por resíduos químicos de outros instrumentos. • Não aqueça nem arrefeça o produto demasiado rápido. As variações súbitas de temperatura podem danificar o produto. • Não defina o parâmetro de temperatura de esterilização superior a 135 °C. • Contacte o fabricante do esterilizador para obter mais informações sobre as temperaturas de ciclo. • Antes da desinfeção, certifique-se de que limpa o produto para remover quaisquer resíduos. Se o sangue permanecer no produto, coagula, causando uma avaria. • Para a limpeza e desinfeção, deve ser utilizado um desinfetante de etanol ou um desinfetante de isopropanol que não contenha quaisquer aditivos (quaisquer sais quaternários de amónio). A utilização de outros desinfetantes pode causar descoloração ou o aparecimento de rachas. * Para mais informações, contacte o fabricante do desinfetante. * Neste manual de operações, um desinfetante de etanol ou um desinfetante de isopropanol que não contenha quaisquer aditivos (quaisquer sais quaternários de amónio) é designado por "álcool desinfetante". • Imediatamente após a esterilização estar concluída (no espaço de 1 hora), remova o produto do esterilizador. Caso contrário, pode causar corrosão. • Para garantir o funcionamento adequado e a utilização segura do dispositivo médico, realize verificações de manutenção periódicas de acordo com o manual de operações do sistema ultrassónico indicado em "Manuais relacionados". • Não é necessária qualquer formação especial para este dispositivo. • Para o método de esterilização, consulte este manual de instruções. • Não limpe um produto com um produto de limpeza ultrassónico. • O produto é um artigo consumível. • A esterilização em autoclave repetida pode causar a descoloração do produto devido ao calor. No entanto, isto deve-se às propriedades do produto e não constitui um problema em termos de qualidade. • Quando o produto tiver sido reprocessado 250 vezes ou tiver estado em utilização durante um ano, recomenda-se que seja realizada uma inspeção periódica por um serviço NSK autorizado. • A vida útil do produto e a sua capacidade de funcionar corretamente são principalmente determinadas por tensões mecânicas durante a utilização e pelas influências químicas devido ao processamento. Se detetar qualquer anomalia, como geração de calor, vibração ou ruído, ou se as marcações exteriores (número de série ou número de modelo) se tornaram ilegíveis antes ou durante a utilização, pare imediatamente a utilização do produto e solicite uma inspeção periódica ao revendedor NSK mais próximo ou a uma das sucursais NSK. • Comunique imediatamente todos os eventos graves relacionados com o produto ao fabricante e às autoridades nacionais responsáveis.

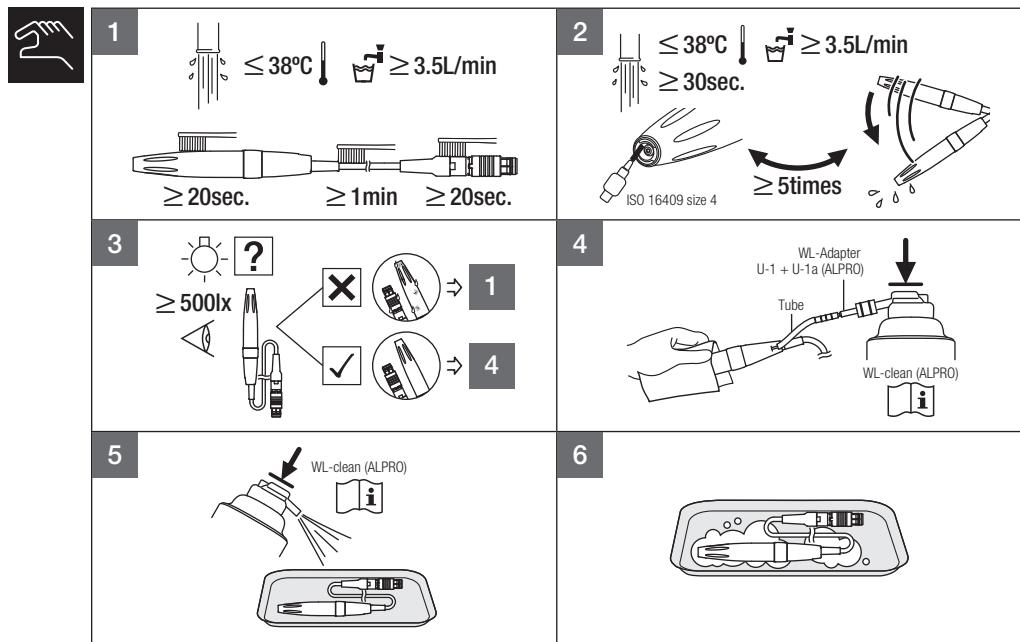
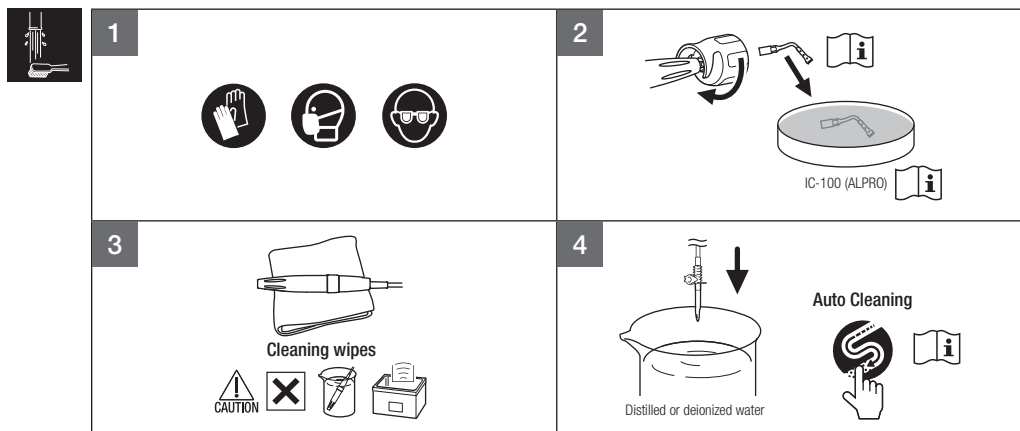

EN Wait for activation time following the instructions provided by the cleaning/disinfectant manufacturer.
 DE Warten Sie die Aktivierungszeit gemäß den Anweisungen des Herstellers des Reinigungs-/ Desinfektionsmittels ab.
 FR Attendez le moment d'activation selon les instructions fournies par le fabricant du nettoyant/désinfectant.
 ES Espere el tiempo de activación siguiendo las instrucciones del fabricante del limpiador/desinfectante.
 IT Attendere il tempo di attivazione seguendo le istruzioni fornite dal produttore della soluzione disinfettante/di pulizia.
 PT Aguarde pelo tempo de ativação seguindo as instruções fornecidas pelo fabricante da solução de limpeza/desinfeção.

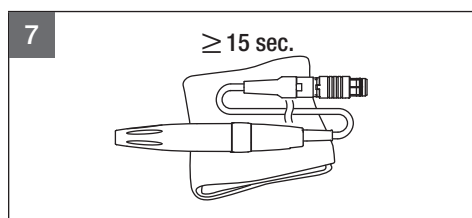

EN Use appropriate disinfectant alcohol according to local regulation and guidelines in force.
 DE Verwenden Sie einen geeigneten Desinfektionsalkohol gemäß den geltenden örtlichen Vorschriften und Richtlinien.
 FR Utilisez un désinfectant approprié en fonction des règlements locaux et des recommandations en vigueur.
 ES Utilice el alcohol desinfectante apropiado según las regulaciones y directrices locales en vigor.
 IT Utilizzare l'alcol disinfettante appropriato secondo i regolamenti locali e le linee guida in vigore.
 PT Utilize desinfetante à base de álcool apropriado de acordo com os regulamentos e diretrizes locais em vigor.

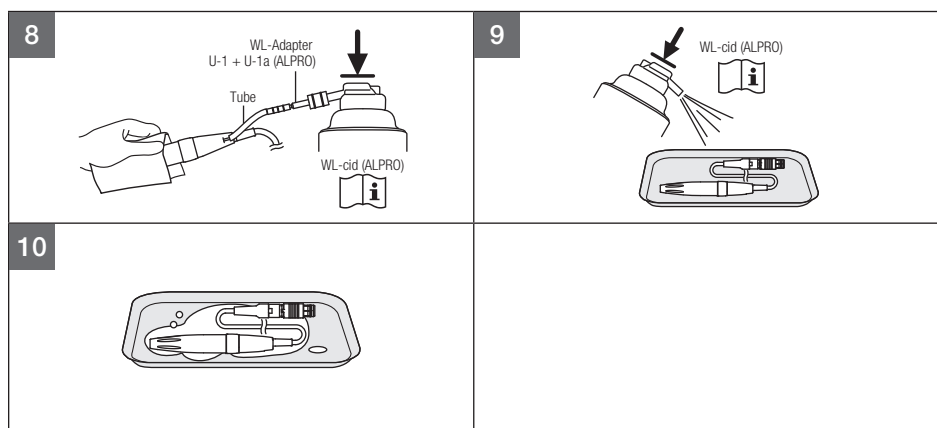

EN Wait for activation time following the instructions provided by the cleaning/disinfectant manufacturer.
 DE Warten Sie die Aktivierungszeit gemäß den Anweisungen des Herstellers des Reinigungs-/ Desinfektionsmittels ab.
 FR Attendez le moment d'activation selon les instructions fournies par le fabricant du nettoyant/désinfectant.
 ES Espere el tiempo de activación siguiendo las instrucciones del fabricante del limpiador/desinfectante.
 IT Attendere il tempo di attivazione seguendo le istruzioni fornite dal produttore della soluzione disinfettante/di pulizia.
 PT Aguarde pelo tempo de ativação seguindo as instruções fornecidas pelo fabricante da solução de limpeza/desinfeção.

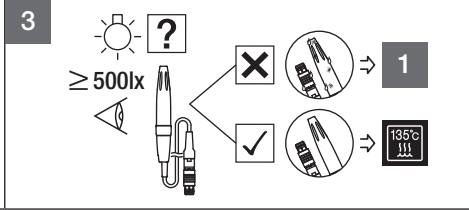
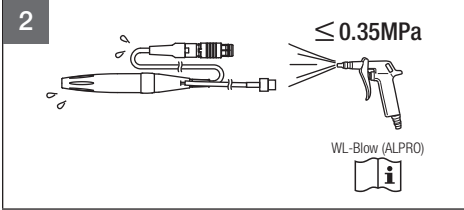
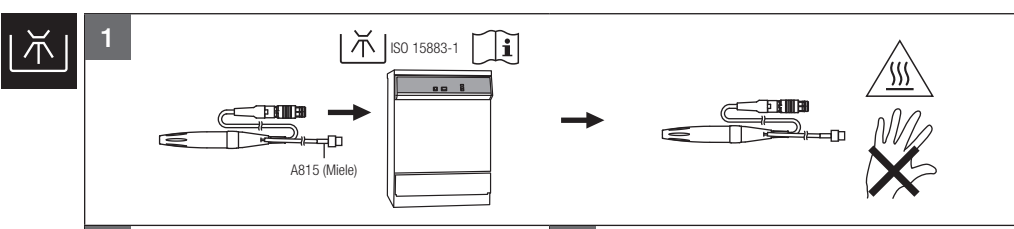
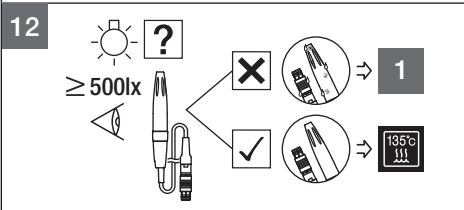
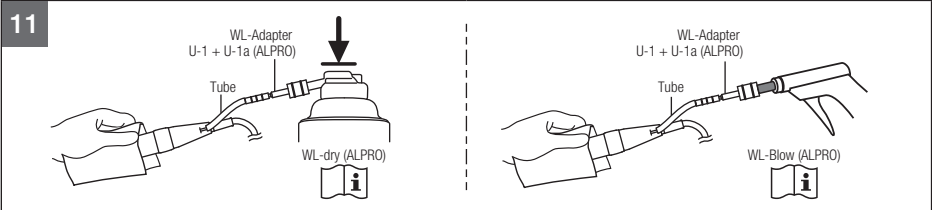

CAUTION

- EN After using the washer-disinfector, dry the product completely, because remaining moisture may cause internal corrosion, etc.
- DE Trocknen Sie das Produkt nach der Verwendung des Reinigungs- und Desinfektionsgeräts vollständig, da verbleibende Feuchtigkeit zu innerer Korrosion usw. führen kann.
- FR Après avoir utilisé le laveur-désinfecteur, séchez complètement le produit. Sinon, l'humidité résiduelle pourrait provoquer une corrosion interne, etc.
- ES Después de usar la lavadora-desinfectadora, seque el producto completamente porque la humedad residual podría causar corrosión interna, etc.
- IT Dopo aver utilizzato la lavadisinfettatrice, asciugare completamente il prodotto, poiché l'umidità residua potrebbe causare corrosione interna, ecc.
- PT Após a utilização da máquina de lavagem-desinfecção, deve secar completamente o produto, uma vez que a humidade remanescente pode provocar corrosão interna, etc.

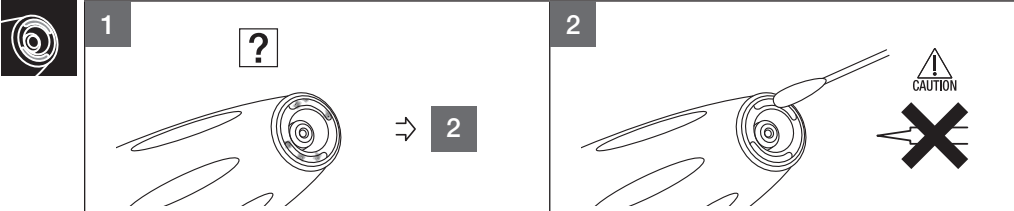

- EN Use appropriate disinfectant alcohol according to local regulation and guidelines in force.
- DE Verwenden Sie einen geeigneten Desinfektionsalkohol gemäß den geltenden örtlichen Vorschriften und Richtlinien.
- FR Utilisez l'alcool désinfectant approprié en fonction des règlements locaux et des recommandations en vigueur.
- ES Utilice el alcohol desinfectante apropiado según las regulaciones y directrices locales en vigor.
- IT Utilizzare l'alcol disinfettante appropriato secondo i regolamenti locali e le linee guida in vigore.
- PT Utilize desinfetante à base de álcool apropriado de acordo com os regulamentos e diretrizes locais em vigor.

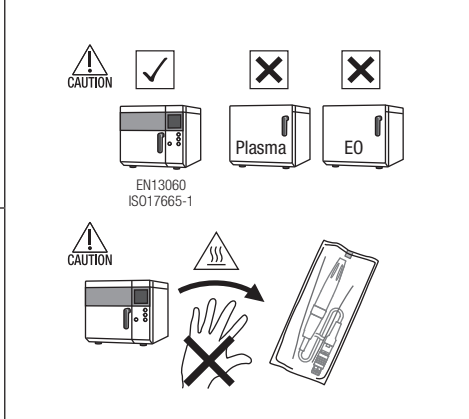
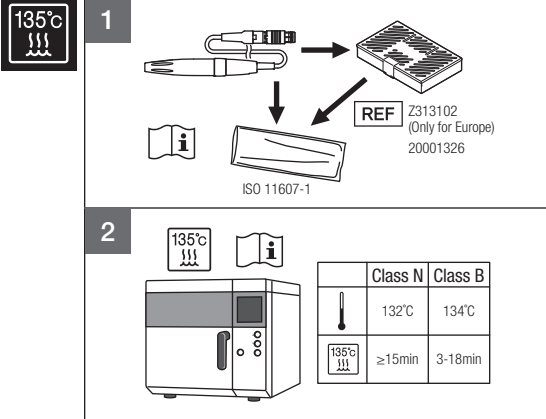

CAUTION

- EN Do not use sterilization pouches containing water-soluble adhesive components such as PVA (polyvinyl alcohol). Adhesive components washed out during sterilization may enter the product, causing problems such as malfunction, sticking and failure to operate correctly.
- DE Verwenden Sie keine Sterilisationsbeutel, die wasserlösliche Klebstoffbestandteile wie PVA (Polyvinylalkohol) enthalten. Während der Sterilisation ausgewaschene Klebstoffbestandteile können in das Produkt gelangen und Probleme wie Fehlfunktion, Anhaften und Funktionsstörungen verursachen.
- FR Ne pas utiliser de sachets de stérilisation contenant des composants adhésifs solubles dans l'eau tels que le PVA (alcool polyvinylique). Les composants adhésifs éliminés lors de la stérilisation peuvent pénétrer dans le produit et causer des problèmes tels que dysfonctionnement, collage et défaillance.
- ES No utilice estuches de esterilización con componentes adhesivos solubles en agua, como el PVA (alcohol polivinílico). Los componentes adhesivos desprendidos durante la esterilización pueden penetrar en el producto, causando problemas como mal funcionamiento, agarrotamiento y un funcionamiento incorrecto.
- IT Non utilizzare buste di sterilizzazione contenenti componenti adesivi idrosolubili come il PVA (alcol polivinilico). I componenti adesivi lavati durante la sterilizzazione possono penetrare nel prodotto, causando problemi quali malfunzionamento, incollaggio e mancato funzionamento.
- PT Não utilizar bolsas de esterilização que contenham componentes adesivos solúveis em água, como o PVA (álcool polivinílico). Os componentes adesivos lavados durante a esterilização podem entrar no produto, causando problemas como avarias, aderência e funcionamento incorreto.

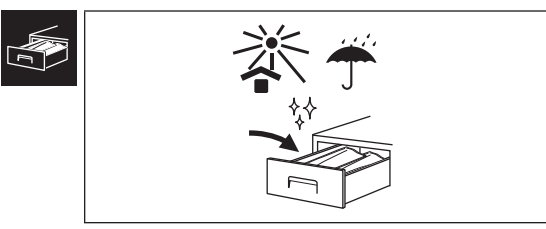

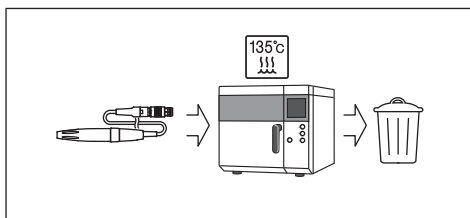

EN When your medical device has reached the end of its service life, it must be disposed of via a specialist collection, removal, recycling or destruction channel. Prior to do so, in order to avoid the health risks to operators handling the disposal of medical equipment, as well as the risks of environmental contamination caused thereof, you need to confirm the equipment is decontaminated. Therefore contact your nearest NSK dealer, or one of the NSK branches to find out how to proceed. Refer to the link below:

DE Wenn Ihr Medizinprodukt das Ende seiner Betriebslebensdauer erreicht hat, muss es über einen spezialisierten Sammel-, Entsorgung-, Recycling- oder Vernichtungsweg entsorgt werden. Zur Vermeidung von Gesundheitsrisiken für den Benutzer bei der Entsorgung der medizinischen Ausrüstung sowie des Risikos der Umweltverschmutzung durch die Entsorgung der medizinischen Ausrüstung muss ein Chirurg oder ein Zahnarzt zuvor bestätigen, dass die Ausrüstung steril ist. Kontaktieren Sie daher bitte Ihren nächsten NSK-Händler oder eine der NSK-Zweigstellen, um sich über das Verfahren zu informieren. Siehe nachstehender Link:

FR Lorsque votre dispositif médical a atteint la fin de sa vie, il doit être éliminé via une filière spécialisée dans la collecte, l'enlèvement, le recyclage ou la destruction. Avant cela, afin d'éviter tout risque pour la santé des opérateurs en charge de la mise au rebut d'équipements médicaux ainsi que tout risque de contamination environnementale qui pourrait en résulter, vous devez confirmer que l'équipement est décontaminé. Par conséquent, contactez votre distributeur NSK le plus proche ou l'une des succursales de NSK pour savoir comment procéder. Consultez le lien ci-dessous :

ES Cuando el producto sanitario ha llegado al final de su vida útil, debe eliminarse a través de un canal especializado de recogida, retirada, reciclaje o destrucción. Antes de hacerlo, con el fin de evitar riesgos para la salud del personal que lleva a cabo la eliminación de los equipos médicos, así como los riesgos de contaminación ambiental fruto de dicha eliminación, debe asegurarse de que el equipo esté descontaminado. Por lo tanto, póngase en contacto con su distribuidor NSK más cercano o con una de las sucursales de NSK para saber cómo proceder. Consulte el siguiente enlace:

IT Quando il dispositivo medico ha raggiunto la fine della sua vita utile, deve essere smaltito attraverso un canale di raccolta, rimozione, riciclaggio o distruzione specializzato. Prima di fare ciò, per evitare rischi alla salute degli operatori addetti allo smaltimento di apparecchiature mediche e rischi di inquinamento ambientale causati dallo smaltimento stesso, è necessario verificare che l'apparecchiatura sia decontaminata. Pertanto, è opportuno contattare il rivenditore NSK più vicino o una delle filiali NSK per sapere come procedere. Fare riferimento al seguente link:

PT Quando o seu dispositivo médico atingir o fim da sua vida útil, deve ser eliminado através de um canal especializado de recolha, remoção, reciclagem ou destruição. Antes disso, e de forma a evitar riscos sanitários para os operadores encarregados da eliminação de equipamentos médicos e os riscos de contaminação ambiental causados pelos mesmos, necessita de confirmar que o equipamento está esterilizado. Como tal, contacte o seu distribuidor NSK mais próximo ou uma das sucursais da NSK para saber como proceder. Consulte a hiperligação abaixo:

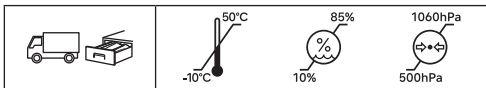
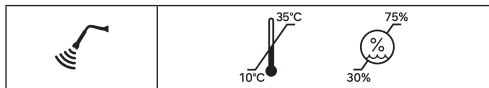

EN Use outside of these limits may cause malfunction.

DE Die Verwendung außerhalb dieser Grenzwerte kann zu Fehlfunktionen führen.

FR Une utilisation en dehors de ces limites peut entraîner un dysfonctionnement.

ES El uso fuera de estos límites puede provocar averías.

IT L'uso al di fuori di questi limiti può causare malfunzionamenti.

PT A utilização fora destes limites pode provocar uma avaria.

EN WARNING: Hazard that could result in serious injury or damage to the device if the safety instructions are not correctly followed.

ES ATENCIÓN: En caso de que no se respeten las instrucciones de seguridad, existe el peligro de provocar serios daños personales o daños al dispositivo.



DE ACHTUNG: Risiko, das zu schweren Verletzungen oder Schäden am Gerät führen kann, wenn die Sicherheitshinweise nicht beachtet werden.

IT AVVERTENZA: Illustra i casi in cui, se le istruzioni di sicurezza non vengono seguite, possono verificarsi gravi lesioni alle persone o danni al dispositivo.

FR AVERTISSEMENT: Le non-respect des instructions de sécurité risque de provoquer des blessures graves ou d'endommager l'appareil.

PT ATENÇÃO: Um perigo que pode causar lesões pessoais ou danos graves no instrumento se as instruções de segurança não forem cumpridas.

EN CAUTION: Hazard that could result in light or moderate injury or damage to the device if the safety instructions are not correctly followed.

ES CUIDADO: En caso de que no se respeten las instrucciones de seguridad, existe el peligro de provocar pequeños o moderados daños personales o daños en el dispositivo.



DE VORSICHT: Ein mögliches Risiko, das zu leichten bis mittleren Personen- oder Sachschäden führen kann, wenn die Sicherheitshinweise nicht beachtet werden.

IT ATTENZIONE: Illustra i casi in cui, se le istruzioni di sicurezza non vengono seguite, possono verificarsi lievi o modeste lesioni alle persone o danni al dispositivo.

FR ATTENTION: Le non-respect des instructions de sécurité risque de provoquer des blessures légères ou d'endommager l'appareil.

PT CUIDADO: Um perigo que pode causar lesões pessoais ou danos ligeiros ou moderados no instrumento se as instruções de segurança não forem cumpridas.



EN Prohibited / Process NOT permitted / Wrong
DE Verboten / Vorgang NICHT zulässig / Falsch
FR Interdit / Processus NON autorisé / Incorrect

ES Prohibido / Proceso NO permitido / Incorrecto
IT Proibito / Procedimento NON consentito / Errato
PT Proibido / Processo NÃO permitido / Errado



EN Do the step / Process permitted / Correct
DE Führen Sie den Schritt aus / Vorgang zulässig / Korrekt
FR Procédez / Processus autorisé / Correct

ES Proceda / Proceso permitido / Correcto
IT Eseguire il passaggio / Procedimento consentito / Corretto
PT Efetue o passo / Processo permitido / Correto



EN If... (Hypothetical situation)
DE Falls... (Hypothetische Situation)
FR Si... (Situation hypothétique)

ES Si... (Situación hipotética)
IT Se... (Situazione ipotetica)
PT Se... (Situação hipotética)



EN Ultrasonic bath
DE Ultraschallbad
FR bain à ultrasons

ES baño ultrasónico
IT bagno a ultrasuoni
PT banho ultrassónico



EN This product can be cleaned using a washer-disinfector.
DE Dieses Produkt kann mit einem Reinigungs- und Desinfektionsgerät gereinigt werden.
FR Ce produit peut être nettoyé à l'aide d'un laveur-désinfecteur.

ES Este producto puede limpiarse utilizando un limpiador-desinfectante.
IT Questo prodotto può essere pulito in macchina di lavaggio-disinfezione.
PT Este aparelho pode ser limpo com uma máquina de lavagem e desinfecção.

































EN This product can be sterilized in a steam sterilizer at 135 °C.
DE Dieses Produkt kann in einem Dampfsterilisator bei 135 °C sterilisiert werden.
FR Ce produit peut être stérilisé dans un autoclave à 135 °C.

ES Este producto es apto para esterilización en autoclave a 135 °C.
IT Questo prodotto è sterilizzabile in autoclave a 135 °C.
PT Este produto pode ser esterilizado em autoclave a 135 °C.



EN Move in the direction indicated.
DE Bewegen Sie in die angegebene Richtung.
FR Déplacez dans la direction indiquée.

ES Muévase en la dirección indicada.
IT Spostati secondo la direzione indicata.
PT Mova na direção indicada.

	EN Move fully to the stop, in the direction indicated. DE In die angegebene Richtung bis zum vollständigen Stopp bewegen. FR Déplacez entièrement jusqu'à l'arrêt, dans la direction indiquée.	ES Muévase completamente hasta el tope, en la dirección indicada. IT Procedi fino allo stop, secondo la direzione indicata. PT Mova por completo até ao batente, na direção indicada.
	EN Wear protective gloves DE Schutzhandschuhe tragen FR porter des gants de protection	ES utilizar guantes protectores IT indossare guanti di protezione PT usar luvas de proteção
	EN Wear a face mask DE Gesichtsmaske tragen FR porter un masque pour le visage	ES utilizar mascarilla facial IT indossare una maschera facciale PT usar uma máscara facial
	EN Wear eye protection DE Augenschutz tragen FR portez une protection oculaire	ES utilizar protectores oculares IT indossare occhiali protettivi PT usar proteção ocular
	EN Lamp / lighting / illumination DE Beleuchtung / Licht FR lampe / éclairage / illumination	ES indicador / luz / iluminación IT lampada / luce / illuminazione PT lâmpada/luz/iluminação
	EN Visual check DE Visuelle Kontrolle FR Vérification visuelle	ES Inspección visual IT Controllo visivo PT verificação visual
	EN Drinking water DE Trinkwasser FR Eau potable	ES Agua potable IT Acqua potabile PT Água potável
	EN Temperature DE Temperatur FR température	ES temperatura IT temperatura PT temperatura
	EN Hand operated DE Handbetätigung FR commande manuelle	ES Accionamiento manual IT Comando manuale PT Comando manual
	EN Caution, hot surface DE Vorsicht, heiße Oberfläche FR Attention, surface chaude	ES Precaución, superficie caliente IT Attenzione, superficie calda PT Cuidado, superfície quente
	EN Consult operation instructions DE Siehe Betriebshandbuch FR Consultez le manuel d'utilisation	ES Vea el Manual de Operaciones IT Vedere il Manuale d'uso PT Consulte as instruções de funcionamento
	EN Do not use any object with a sharp edge. DE Verwenden Sie keine scharfkantigen Gegenstände. FR N'utilisez aucun objet à bord coupant.	ES No utilice ningún objeto afilado. IT Non utilizzare oggetti appuntiti. PT Não utilize um objeto com uma extremidade afiada.
	EN Date of manufacture DE Herstellungsdatum FR Date de fabrication	ES Fecha de fabricación IT Data di produzione PT Data de fabrico
	EN Manufacturer DE Hersteller FR Fabricant	ES Fabricante IT Produttore PT Fabricante
	EN Conforms to European "Medical Device Regulation" DE Entspricht der europäischen „Medizinprodukteverordnung“ FR Conforme au « Règlement européen relatif aux dispositifs médicaux »	ES Conforme a la "Normativa europea sobre productos sanitarios" IT Conforme al "Regolamento europeo sui dispositivi medici" PT Em conformidade com o "Regulamento de Dispositivos Médicos" europeu
	EN Authorized representative in the European Community DE Autorisierter Repräsentant in der Europäischen Gemeinschaft FR Représentant mandaté pour la Communauté Européenne	ES El representante autorizado en la Comunidad Europea IT Rappresentante autorizzato nella comunità europea PT Representante autorizado na União Europeia
	EN Authorised representative for Switzerland DE Bevollmächtigter für die Schweiz FR Représentant autorisé pour la Suisse	ES Representante autorizado para Suiza IT Rappresentante autorizzato per la Svizzera PT Representante autorizado para a Suíça
	EN Medical Device DE Medizinprodukt FR Dispositif médical	ES Producto sanitario IT Dispositivo medico PT Dispositivo médico
	EN Catalog number (Order code) DE Bestellnummer (Bestell code) FR Référence catalogue (Code de commande)	ES Número de catálogo (Código de pedido) IT Numero di catalogo (Codice d'ordine) PT Número de catálogo (Order cord)
	EN Serial No. DE Seriennummer FR Numéro de série	ES N.º de serie IT N. di serie PT N.º de série
	EN Temperature limitation DE Temperaturbegrenzung FR Limite de température	ES Límites de temperatura IT limiti temperatura PT Limitação de temperatura
	EN Humidity limitation DE Feuchtigkeitsbegrenzung FR Limite d'humidité	ES Límites de humedad IT Limiti umidità PT Limitação de humidade
	EN Atmospheric pressure limitation DE atmosphärische Druckbegrenzung FR limitation de pression atmosphérique	ES límite de presión atmosférica IT limiti di pressione atmosferica PT limite de pressão atmosférica
	EN Use Environment DE Benutzungsumgebung FR Environnement d'utilisation	ES Entorno de uso IT Ambiente di utilizzo PT Ambiente de Utilização
	EN Transportation and Storage Environment DE Transport- und Lagerungsumgebung FR Conditions de transport et stockage	ES Entorno de transporte y almacenamiento IT Ambiente di trasporto e stoccaggio PT Ambiente de armazenamento e transporte
	EN Keep away from sunlight DE vor Sonnenlicht geschützt aufbewahren FR conserver à l'abri de soleil	ES mantener alejado de la luz solar IT tenere lontano dalla luce del sole PT manter afastado da luz solar
	EN Fragile / handle with care DE zerbrechlich / vorsichtig behandeln FR fragile / manipuler avec soin	ES frágil / manipular con cuidado IT fragile / maneggiare con cura PT frágil/lidar com cuidado
	EN Keep dry DE trocken aufbewahren FR conserver au sec	ES conservar en un lugar seco IT mantenersi asciutto PT manter seco
	EN Specifications DE Technische Daten FR Caractéristiques	ES Especificaciones técnicas IT Specifiche tecniche PT Especificações Técnicas
	EN GS1 DataMatrix for Unique Device Identifier. DE GS1 DataMatrix für Unique Device Identifier (UDI-Produktkennzeichnungssystem). FR Le code DataMatrix de GS1 est un dispositif unique d'identification.	ES GS1 DataMatrix identificador exclusivo de dispositivo. IT Datamatrix GS1 per l'identificazione unica del dispositivo. PT GS1 DataMatrix identificador exclusivo do dispositivo.



Model / Modell / Modèle Modelo / Modello / Modelo	VS4-LED-HPSC
Cord Length / Kabellänge Longueur du cordon / Longitud del cable Lunghezza cavo / Comprimento do cabo	2m
Type of oscillation / Schwingungstyp Type d'oscillation / Tipo de oscilación Tipo di oscillazione / Tipo de oscilação	Piezo type
Optic / Licht Lumière / Óptico Luce / Ótico	White LED / weiÙe LED DEL blanche / LED blanco LED bianco / LED branco
Consumption current (LED) / Verbrauchsstrom (LED) Consommation électrique (LED) / Consumo de corriente (LED) Consumo di corrente (LED) / Corrente de consumo (LED)	0.17A (3.5V)
Dimensions / Maße Dimensions / Dimensiones Dimensioni / Dimensões	ø20×129mm (except cord) / (auÙer Kabel) (sauf cordon) / (excepto cable) (cavo escluso) / (exceto cabo)
Weight / Gewicht Poids / Peso Peso / Peso	170g (with cord) / (mit Kabel) (Avec le cordon) / (sin cable) (con cavo) / (sem o cabo)

